

◆ Sプラグ 元祖フィッシャープラグ！



- 簡単迅速な施工を可能にし、多様な母材に適応
- 幅広いネジ径の選択が可能(2mm~10mm)
- 回転防止フィンにより共周りを軽減
- 耐食性、耐候製に優れ経年変化が殆どありません



【適した母材】

- 普通コンクリート
- 石材
- レンガ類
- ALC
- 中空セメント板

【使用するネジとネジ長】

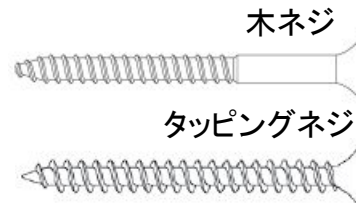

ネジ長 = ① + ② + ③

- ① 取付物厚
- ② プラグ全長(L)
- ③ 使用するネジの径



重要：施工時に1xネジ径以上プラグを貫通して下さい。

品番	製品	ドリル径 D【mm】	最小穿孔 深さt【mm】	プラグ全長 L【mm】	使用する ネジ径【mm】
50104	S 4	4	25	20	2 - 3
507159	S 5	5	35	25	3 - 4
507160	S 6	6	40	30	4 - 5
507161	S 8	8	55	40	4.5 - 6
50110	S 10	10	70	50	6 - 8
50112	S 12	12	80	60	8 - 10

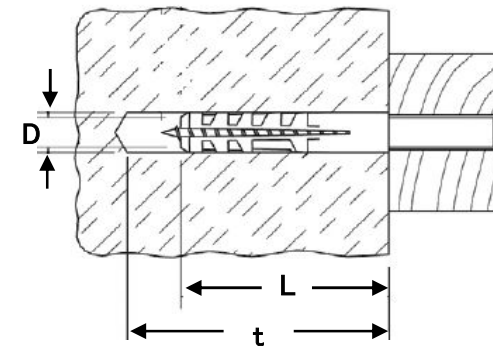

引張許容荷重【kN】	S4	S5	S6	S8	S10	S12
使用木ネジ径【mm】	3.0	4.0	5.0	6.0	8.0	10.0
普通コンクリート $\geq F_c 12 \text{ N/mm}^2$	0.2	0.3	0.4	0.6	1.1	1.5
レンガ $\geq M_z 12 \text{ (DIN 105)}$	0.1	0.2	0.3	0.5	-	-
ALC $\geq \text{PB2, PP2 (G2)}$	-	-	-	0.1	0.2	0.3

- 荷重は諸条件により変化します。
- タッピングネジを使用する場合はその数値を30%低くして下さい。

◆ SXプラグ 4つの安心！

- 確実な固着力(4方向拡張)
- 滑り込み防止
- 共回り防止
- 幅広いネジの適応性

【適した母材】

- 普通コンクリート
- 中空PC
- 石材
- 軽量コンクリートブロック
- レンガ類
- 石膏ボード
- ALC
- 縦穴あきレンガ
- 中空セメント板
- 軽量コンクリート製空洞ブロック

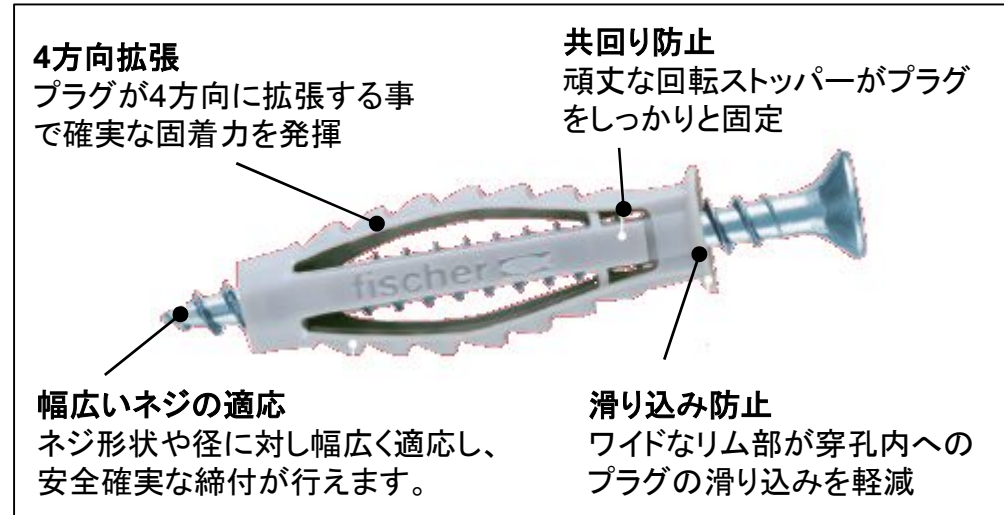

品番	製品	ドリル径 D【mm】	最小穿孔深さ t【mm】	プラグ全長 L【mm】	使用するネジ径【mm】	へりあき距離 / ネジ径【mm】
70004	SX 4x20	4	25	20	2 - 3	20 / 3
507154	SX 5x25	5	35	25	3 - 4	30 / 4
507155	SX 6x30	6	40	30	4 - 5	35 / 5
507156	SX 8x40	8	50	40	4.5 - 6	40 / 6
70010	SX 10x50	10	70	50	6 - 8	50 / 8
70012	SX 12x60	12	80	60	8 - 10	65 / 10

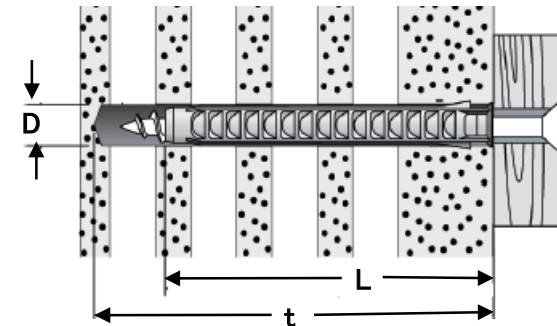

引張許容荷重【kN】	SX 5x25	SX 6x30	SX 8x40	SX 10x50	SX 12x60
使用木ネジ径【mm】	4.0	5.0	6.0	8.0	10.0
普通コンクリート $\geq F_c20$ N/mm ²	0.30	0.65	0.70	1.20	1.70
レンガ $\geq Mz12$ (DIN 105)	0.25	0.30	0.60	0.65	0.70
ALC $\geq PB2, PP2$ (G2)	0.09	0.09	0.14	0.30	0.45

- 荷重は諸条件により変化します。数値は欧州での参考値です
- タッピングネジを使用する場合はその数値を30%低くして下さい。

◆ SXS ロングシャフトプラグ

- 4方向拡張による強固な固着力
- 現物合わせ施工で迅速な作業
- 締付中のプラグ拡張を軽減し確実な施工

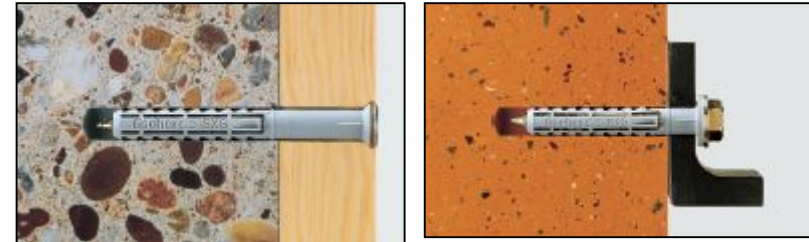

【適した母材】

- 普通コンクリート
- レンガ類
- 軽量コンクリート中空ブロック
- 石材
- 軽量コンクリートブロック

【現物合わせ施工】

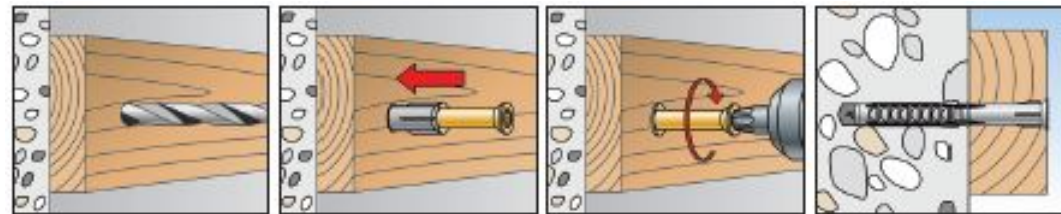

品番	製品	ドリル径 D【mm】	最小穿孔深 さt【mm】	固定部有効 長h【mm】	プラグ全長 L【mm】	最大取付物 厚さT【mm】	使用する ネジ径 【mm】
91009	SXS 6x35	6	45	45	35	5	3.5 - 4.5
91010	SXS 6x50	6	60	60	50	20	3.5 - 4.5
91012	SXS 6x60	6	70	70	60	30	3.5 - 4.5
91013	SXS 6x75	6	85	85	75	45	3.5 - 4.5
91014	SXS 8x60	8	70	70	60	20	4.5 - 6.0
91015	SXS 8x80	8	90	90	80	40	4.5 - 6.0
91016	SXS 8x100	8	110	110	100	60	4.5 - 6.0

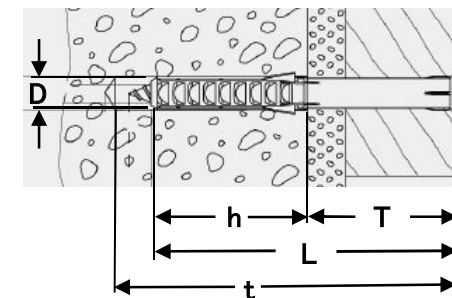

◆ N ハンマーフィックス

- 叩き込むだけの迅速作業

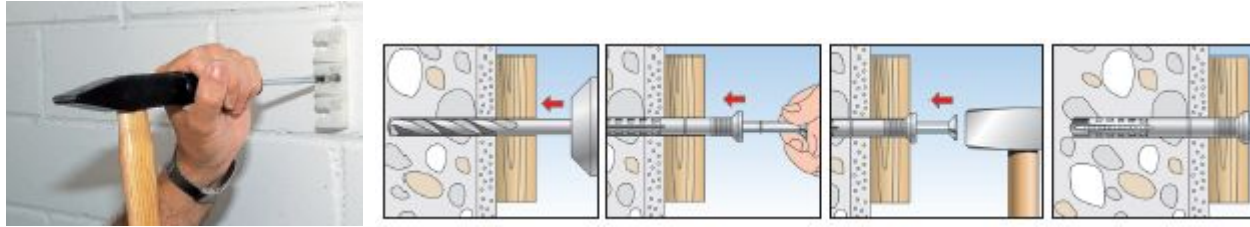

【適した母材】

- 普通コンクリート
- レンガ類
- 軽量コンクリート中空ブロック
- 石材
- 軽量コンクリートブロック
- ALC

- 打込みストッパーによる確実な施工



打込みストッパーが叩き込み中のプラグ拡張を軽減します。



N 6x40 FZ



NU 6x25 ZZ



- 選べる頭部形状

N-Z		N-FZ		NU-ZZ	
 ※A2 ステンレスSUS304相当		 N 5x30 FZ N 6x40 FZ			
製品	カラー径	製品	カラー径	製品	カラー径
N 5x30 Z A2	-	N 5x30 FZ	9 mm	NU 6x35 ZZ	10 mm
N 6x40 Z A2	-	N 6x40 FZ	13 mm	NU 6x55 ZZ	10 mm
				NU 6x70 ZZ	10 mm